

LEGEND SÜRME  
HS76 SÜRME  
SLIMSLIDE  
SÜRME



“Türkiye'nin Penceresi”



Hayata geniş  
bir açıdan bakın!

Adana Bölge Müdürlüğü

Yeni Mahalle 87071 Sk.  
Bozkurtlar Rezidans No: 50 Kat:3  
D: 3 Seyhan-Adana / TÜRKİYE  
Tel : 0 (322) 247 23 90  
Faks: 0 (322) 247 23 85

Ankara Bölge Müdürlüğü

Kızılırmak Mah. 1446. Cad. Alternatif  
Plaza No: 12 / 26 Çukurambar-  
Çankaya-Ankara / TÜRKİYE  
Tel : 0 (312) 440 16 15  
Faks: 0 (312) 441 11 18

İstanbul Bölge Müdürlüğü

Kozyatağı Mah. Çardak Sk.  
No: 1/2 Herti Plaza B Blok Kat: 1  
Kadıköy-İstanbul / TÜRKİYE  
Tel : 0 (216) 537 13 60  
Faks: 0 (216) 537 13 64

İzmir Bölge Müdürlüğü

Atatürk Plastik OSB Mah.  
5. Cad No: 4 35660  
Menemen-İzmir / TÜRKİYE  
Tel : 0 (232) 398 98 98  
Faks: 0 (232) 328 18 46

www.egepen.com.tr

Egepen  
deceuninck

“Türkiye'nin Penceresi”

## Hayat kalitenizi artırmak için tasarlandı.

Egepen Deceuninck'in geliştirdiği sürme sistemleri ses ve ısı yalıtımında üstün bir performans sergilemekle kalmıyor aynı zamanda kolay kullanım avantajıyla mekanlarda fark yaratıyor.



### LEGEND SÜRME

Yüksek performansı, güçlü izolasyonu ve çok kolay kullanımı ile mekânlara maksimum fayda sağlayan **Legend Sürme Sistemi**; 76 mm genişliğe, 5 odacıklı kanat yapısına sahiptir. Diğer sürme sistemlerine göre çok daha iyi hava sızdırmazlığına sahip olma iddiasını taşıyan Legend Sistemi'nde 52 mm kalınlığına kadar cam kullanılabilir.

### HS76

**HS76 Sistemi**, düşük alüminyum eşik uygulaması ile zemindeki profil yüksekliğini minimize eder. Türk Standartları Enstitüsü tarafından belirlenen standarda uygun olan **HS76 Sistemi**, tekerlekli sandalye ile geçişi mümkün kılacak bir tasarıma sahiptir.

### SÜRME SİSTEMLERİ

Kusursuz izolasyon hedeflenerek tasarlanan **Sürme Sistemi**'nin birleşim yerlerindeki alın kapatma ile alın birleştirme profillerine, TPE conta dahil edilerek izolasyonu artırılmıştır. Sürme kasa, sürme pervaz kasa, sürme kasa sineklikli, sürme sineklikli pervaz kasa, üç ray kasa, sabit sürme kasa ve sabit sürme pervaz kasa kullanımı ile **Sürme Sistemi**'nde birçok çözüm bulunurken üretilen pencere ve kapı detayına göre, sistem içindeki iki farklı sürme kanat profil [3 odacıklı] seçeneği de yer alır.

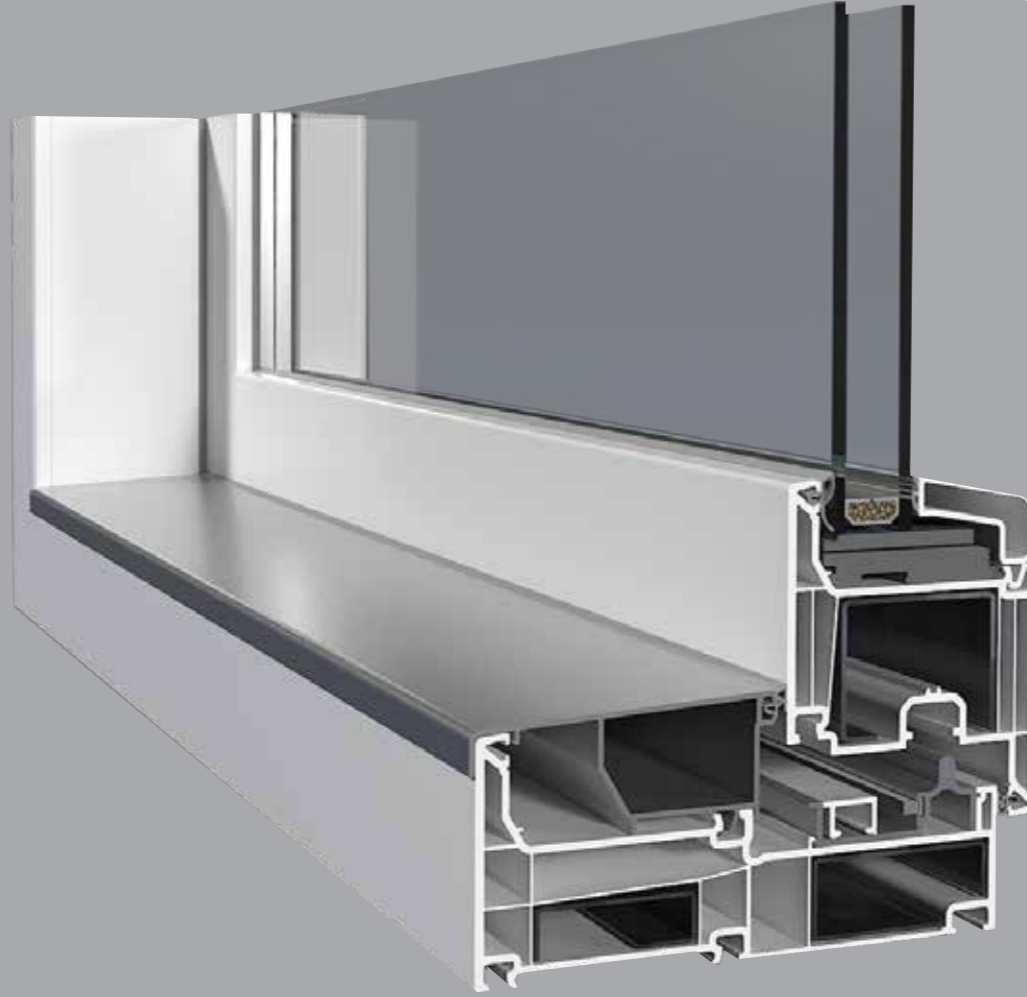

#### YALITIM GRAFİĞİ

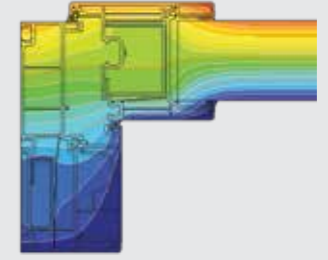

Sistem içerisinde 5 odacıklı kanat profili vardır. Sistemde yer alan tüm profiller TS EN 12608 - 1 standartlarına uygundur.

#### TEKNİK ÖZELLİKLER

Conta	: TPE Gri / Siyah
Çıta	: Tek Tırnaklı - PCE Contalı
Cam Kalınlıkları	: 24, 30, 36, 44, 52 mm
Açılım Seçenekleri	: Sabit bölmeli sürme uygulaması, çift kanat uygulaması
Standart	: TS EN 12608 - 1
Isı İletkenlik Kat Sayısı	: 1.4 W / m <sup>2</sup> K

## Pratik ve estetik!

Yüksek performansı, güçlü izolasyonu ve çok kolay kullanımı ile mekânlara maksimum fayda sağlıyor.



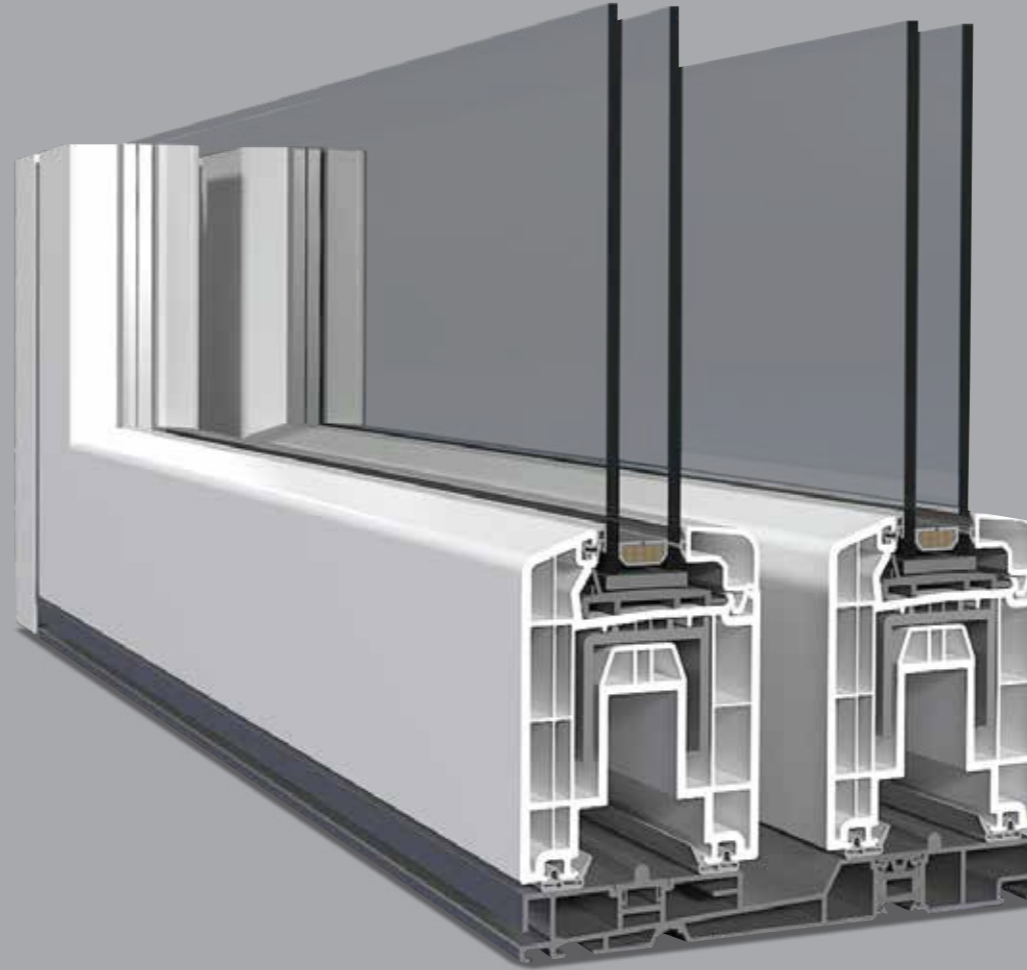

## YALITIM GRAFİĞİ

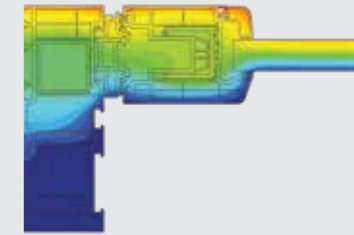

HS76 Sistemi, 76 mm genişliğinde ve 4 odacıklıdır. Ayrıca, 44 mm kalınlığa kadar cam uygulaması yapılabilmektedir.

## TEKNİK ÖZELLİKLER

Profil Geniřliđi	: 175 mm
Kanat Geniřliđi	: 76 mm
Odacık Sayısı	: 8 [ Kasa ], 4 [ Kanat ]
Conta	: TPE Gri / Siyah
Çıta	: Tek Tırnaklı
Cam Kalınlıkları	: 20, 24, 30, 36, 43 mm
Standart	: TS EN 12608 - 1
Isı İletkenlik Kat Sayısı	: 1.2 W / m <sup>2</sup> K

## HS76 ile fonksiyonel bir řıklık!

Zemindeki minimize edilmiş profil yüksekliđi ve fark yaratan tarzıyla mekanlarda bütünlük sağlıyor.



 SLIMSLIDE

## Engelsiz geiř, **engelsiz grř**

Sistemin hem eřiksiz olması hem de kanatların orta kısmındaki yapının ince olması sebebiyle “**engelsiz geiř, engelsiz grř**” sağlanmaktadır.





## İnce düşünölmüş zarif tasarım!

Hem eşiksiz kasa hem de ince.  
Engelsiz şekilde üstünden geçilebilen  
yapısıyla mekenlarda kullanım kolaylığı sağlar.



— Eksenel sürme uygulamaları, meken içine kazandırdığı avantajlar nedeni ile son müşteri açısından oldukça talep gören sistemlerdir.

— Bu avantajlar **"SLIM-SLIDING"** de yapılan tasarımsal farklılıklar nedeniyle daha da artırılmıştır.

— Yenilikçi **"SLIM-SLIDING"**, mimari açıdan gelişen trendler ile birlikte, sürme pencere ve kapılarda meken içine ışık girişinin artırılması ve orta kısımda yer alan PVC kesitin daraltılması amacı ile geliştirilmiştir.

— Mevcut sürme doğramalarda yer alan pencere orta kesiti, **"SLIM-SLIDING"** ile neredeyse yarı yarıya düşürülmüştür.

— Sistemde aynı zamanda doğramaların alt kısmında bulunan eşiğin geçişlerde yarattığı sorunları çözebilme adına geliştirilen **"sıfır eşik sürme kasa"** uygulaması mekenlarda büyük kolaylık sağlamaktadır.

— Sistemin hem eşiksiz olması hem de kanatların orta kısmındaki yapının ince olması sebebiyle **"engelsiz geçiş, engelsiz görüş"** sağlanmaktadır.

— Sıfır eşik sürme doğramada izolasyon detayları da düşünülmüş ve ona göre çözümler oluşturulmuştur.

— Kendine özgü tasarımı ve yapısıyla ayrıştan sistemdeki farklı renk alternatifleri mekenlara zenginlik katmaktadır.

— Oldukça fonksiyonel ve kullanışlı olması günlük yaşamda büyük avantaj sağlamaktadır.

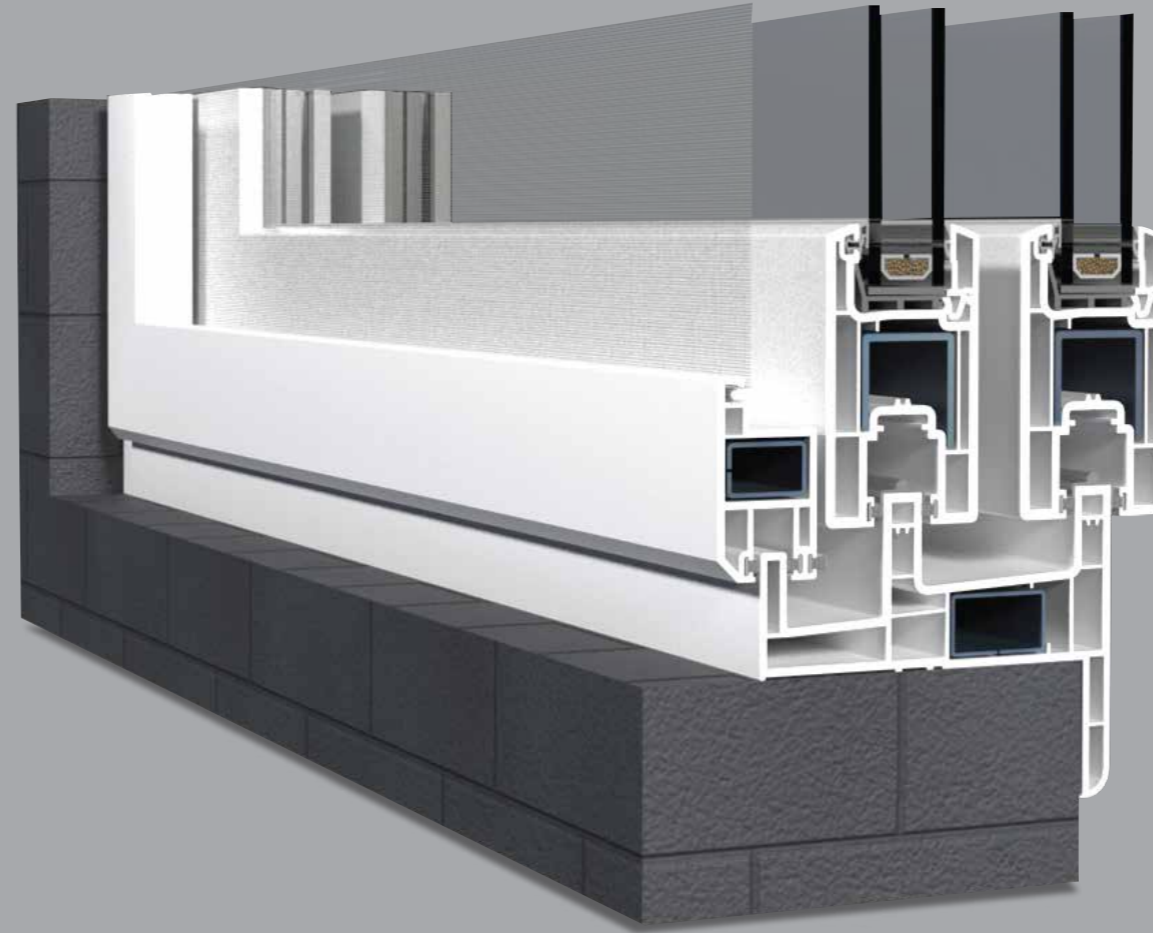
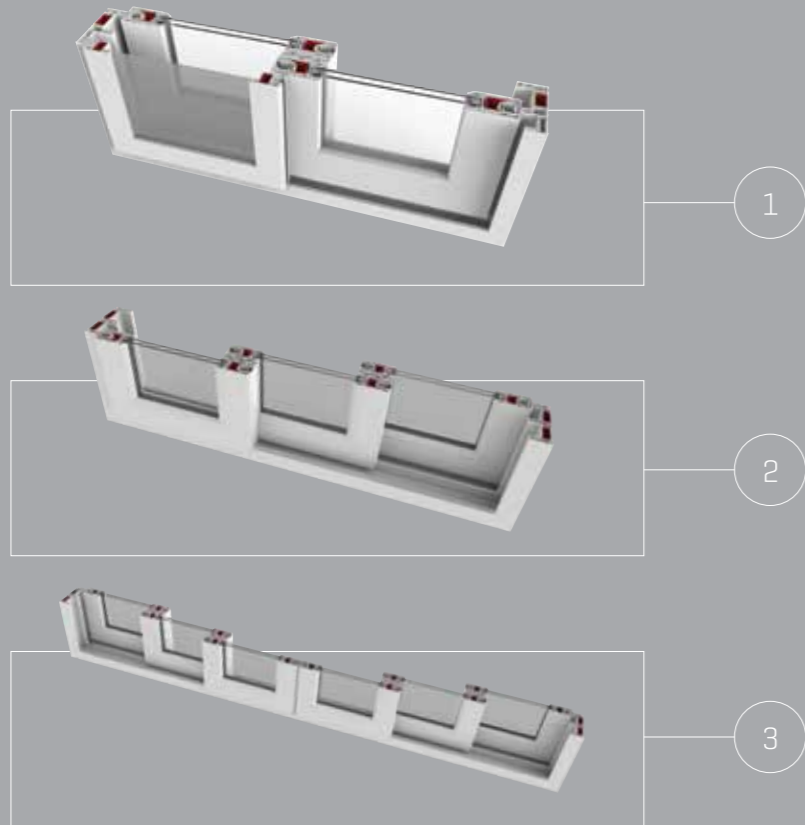

#### YALITIM GRAFİĞİ

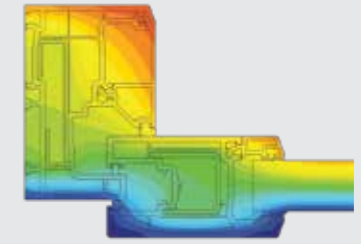

Sistem içerisinde iki farklı, 3 odacıklı sürme kanat profil yer alır. Sistemde yer alan tüm profiller TS EN 12608 - 1 standartlarına uygundur.

#### TEKNİK ÖZELLİKLER

Conta	: TPE Gri / Siyah
Çıta	: Tek Tırnaklı-PCE Contalı
Cam Kalınlıkları	: 4, 20, 24, 28 mm
Açılım Seçenekleri	: Sürme tek ray, çift ray, üç ray kasa profilleri ve sineklik kasa, pervazlı kasa ve sabit sürme uygulamaları
Standart	: TS EN 12608-1
Isı İletkenlik Kat Sayısı	: 2.0 W / m <sup>2</sup> K

## Güçlü olduğu kadar teknolojik!

Artırılmış izolasyon özelliğiyle mekanlara konfor katıyor, güçlü ve teknolojik yapısıyla güneş, yağmur, toz gibi etkenlere karşı koyuyor.

Hem üretiyor  
hem de doğayı koruyoruz.



Pencere ve kapılar yüksek yalıtım değerleriyle daha sağlıklı bir çevre ortamı yaratmanın yanı sıra uzun ömrü, az bakım gereksinimi ile ön plana çıkmaktadır.



Egepen Deceuninck, çocuklar için daha yaşanabilir bir dünya ve sürdürülebilir bir yaşam hedeflemektedir. Bu amaç doğrultusunda %100 geri

dönüşümlü TPE conta kullanımı ile çevreye duyarlı üretim gerçekleştiren Egepen Deceuninck, üretimini gerçekleştirdiği hiçbir ürününde kurşun ve benzeri ağır

metalleri kullanmıyor ve profil üretimini çevre dostu kalsiyum-ginko stabilizatör ile gerçekleştirmektedir.

## Lamine Renkler

Egepen Deceuninck, her zevke hitap eden renk seçenekleri ile sistemlere bir bütünlük kazandırarak özel detaylarda bile etkin çözümler sunar.

